

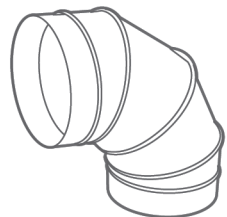

ИНСТРУКЦИЯ ПО ЭКСПЛУАТАЦИИ

**ПУЛЬТ УПРАВЛЕНИЯ
ПРОВОДНОЙ KG0012**

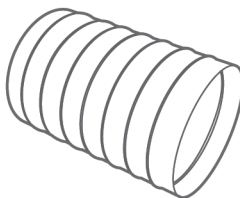
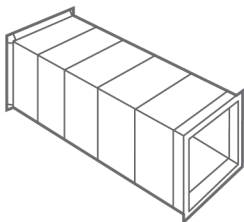
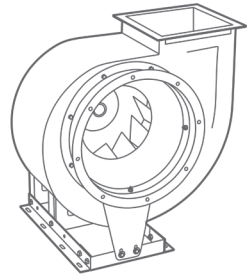
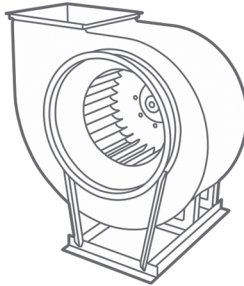
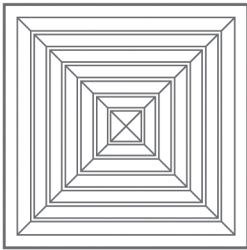
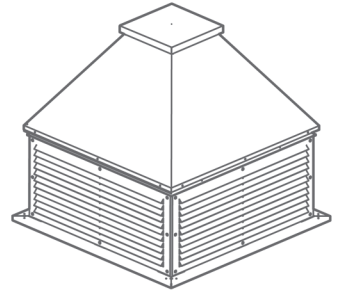
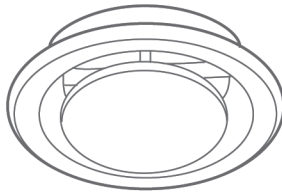
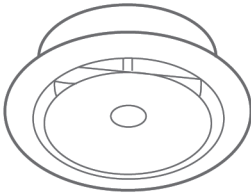
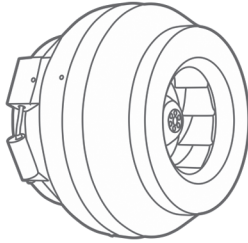
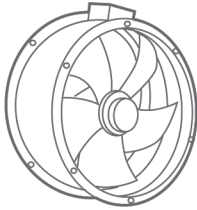
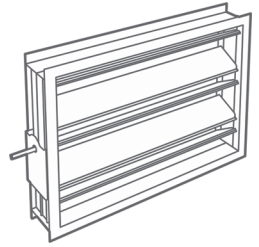
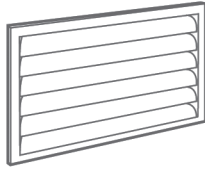
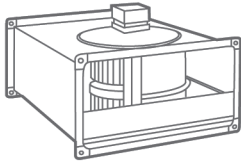

1 ПРОВОДНОЙ ПУЛЬТ УПРАВЛЕНИЯ С СЕНСОРНЫМИ КНОПКАМИ KG0012

Пользовательский интерфейс



Проводной пульт KG0012 оборудован ёмкостным клавиатурным сенсором. Сенсор чувствителен к статическому и электромагнитному полю.

Запрещается использовать пульт KG0012 рядом с источниками статического и электромагнитного поля. Прикосновение к сенсорным кнопкам только чистыми сухими руками без перчаток.

1 Включение приточно-вытяжной установки с рекуперацией тепла

Нажмите кнопку  для включения приточно-вытяжной установки с рекуперацией тепла.

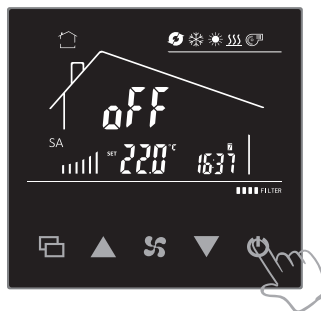

2 Выключение приточно-вытяжной установки с рекуперацией тепла

Нажмите кнопку  для выключения приточно-вытяжной установки с рекуперацией тепла.

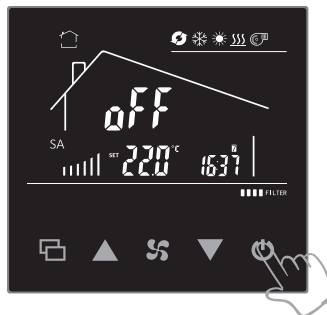

3 Настройка скорости вращения вентилятора приточного воздуха

1 Нажмите кнопку 1 раз, после чего значок «SA» на экране пульта начнёт мигать

2 Чтобы приступить к настройке, убедитесь, что значок «SA» мигает

3 Нажмите кнопку для настройки скорости вращения вентилятора приточного воздуха

4 Нажмите кнопку для сохранения настроек

II : низкая скорость вращения вентилятора
 III : средняя скорость вращения вентилятора
 IIII : высокая скорость вращения вентилятора

4 Настройка скорости вращения вентилятора вытяжного воздуха

1 Нажмите кнопку 2 раза, после чего значок «EA» на экране пульта начнёт мигать

2 Нажмите кнопку для настройки скорости вращения вентилятора приточного воздуха

3 Нажмите кнопку для сохранения настроек

II : низкая скорость вращения вентилятора
 III : средняя скорость вращения вентилятора
 IIII : высокая скорость вращения вентилятора

5 Настройка режима оттайки

1 Нажмите кнопку 3 раза, после чего на экране пульта отобразится значок режима оттайки, и начнёт мигать зона индикации температуры, при которой активируется данный режим

2 Отрегулируйте с помощью кнопок значение температуры, при которой активируется режим оттайки

3 Нажмите кнопку для сохранения настроек

Значок оттайки

Установленная температура для включения режима оттайки

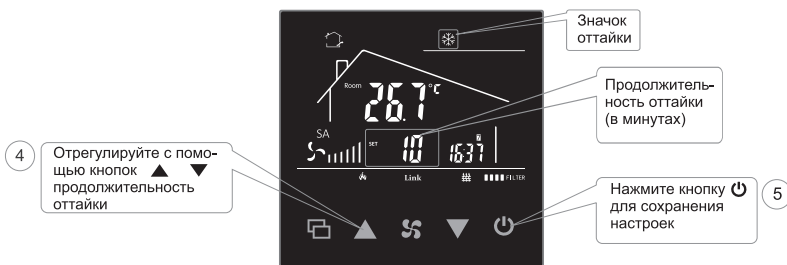

6 Настройка предварительного подогрева с помощью электрического нагревателя

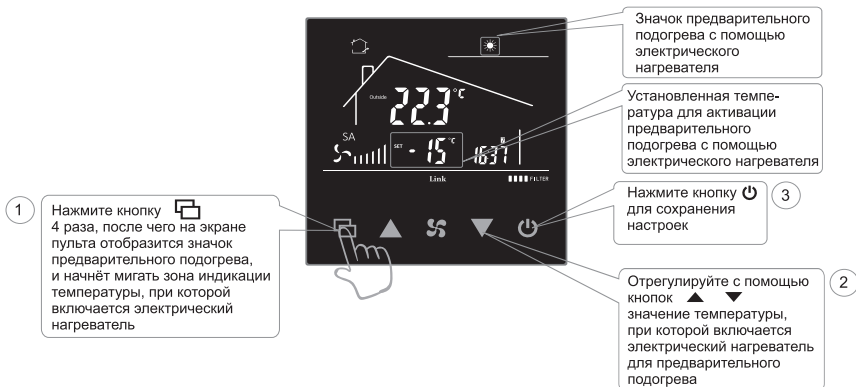

7 Включение электрического нагревателя

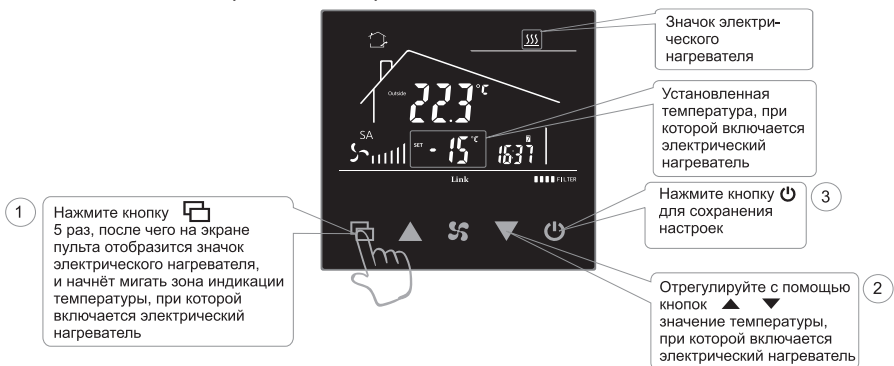

8 Настройка уставки температуры приточного или вытяжного воздуха

1 Нажмите кнопку 6 раз, после чего на экране пульта отобразится значок терморегулятора, и начнёт мигать зона индикации температуры, при которой он срабатывает

Значок терморегулятора

Установленная температура, при которой включается терморегулятор

2 Отрегулируйте с помощью кнопок значение температуры, при которой срабатывает терморегулятор

3 Нажмите кнопку для сохранения настроек

9 Настройка даты и времени

2 Установите год с помощью кнопок

3 Приступите к настройке, как только цифровой индикатор месяца начнёт мигать

Нажмите кнопку для сохранения года и перехода к настройке месяца

1 Нажмите кнопку и удерживайте ее в течение 3 секунд для перехода в режим настройки даты и времени

Примечание:
При установке даты и времени обратите внимание, что проводной пульт управления автоматически определяет, является ли год високосным, и в соответствии с этим рассчитывает календарные дни.

4 Установите месяц с помощью кнопок

5 Приступите к настройке, как только цифровой индикатор месяца начнёт мигать

Нажмите кнопку для сохранения месяца и перехода к настройке дня

6 Установите день с помощью кнопок ▲ ▼



Приступите к настройке, как только цифровой индикатор месяца начнёт мигать

7 Нажмите кнопку ⏻ для сохранения дня и перехода к настройке часов

8 Отрегулируйте часы с помощью кнопок ▲ ▼



Приступите к настройке, как только цифровой индикатор месяца начнёт мигать

9 Нажмите кнопку ⏻ для сохранения часов и перехода к настройке минут

10 Отрегулируйте минуты с помощью кнопок ▲ ▼



Приступите к настройке, как только цифровой индикатор месяца начнёт мигать

11 Нажмите кнопку ⏻ для сохранения минут, выхода из режима настройки даты и времени и возврата в главное меню

10 Проверка срока службы фильтра

Срок службы фильтра >85% ██████████ FILTER
 Срок службы фильтра >70% ██████████ FILTER
 Срок службы фильтра >55% ██████████ FILTER
 Срок службы фильтра >40% ██████████ FILTER
 Срок службы фильтра >25% ██████████ FILTER
 Срок службы фильтра =10% ██████████ FILTER
 Срок службы фильтра <10% ██████████ FILTER
 Окончание срока службы фильтра (все полоски мигают)



1 Нажмите кнопку и удерживайте ее в течение 3 секунд для входа в режим проверки срока службы фильтра

2 Нажмите кнопку для возврата в главное меню

11 Настройка недельного таймера



1 Нажмите кнопку и удерживайте ее в течение 3 секунд для перехода в режим настройки недельного таймера

Приступите к настройке, как только индикатор недельного таймера начнёт мигать

3 Нажмите кнопку для настройки включения блока по таймеру

2 Выберите день с помощью кнопок



5 Приступите к настройке времени включения блока по таймеру, как только цифровой индикатор времени начнёт мигать

6 Нажмите кнопку времени сохранения включения блока по таймеру и перехода к времени настройки блока выключения по таймеру



4 Установите время включения блока по таймеру с помощью кнопок

7 Установите время выключения RWC по таймеру с помощью кнопок



8 Нажмите кнопку для сохранения настроек

12 Автоматическое / ручное управление байпасной воздушной заслонкой

Когда RWC включена, нажмите кнопку  2 раза, чтобы вручную открыть/закрыть байпасную воздушную заслонку. После ручного включения байпасной воздушной заслонки на экране пульта будет отображаться значок .

 : Воздушная байпасная заслонка открыта

 : Воздушная байпасная заслонка закрыта

Примечание: Воздушная заслонка может открываться только при температуре выше +17,5 °C на входе в рекуператор



13 Автоматическое управление скоростью вращения вентилятора приточного воздуха

Когда RWC включена, нажмите кнопку , после чего станет автоматическое управление скоростью вращения вентилятора приточного воздуха

Когда RWC включена, с помощью кнопок   пользователь может изменять настройки температуры



14 Пользовательские настройки

Когда блок включён, нажмите кнопку  2 раза для входа в меню пользовательских настроек. На экране отобразится следующее меню:

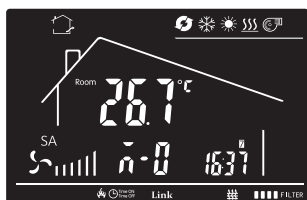

В меню пользовательских настроек нажмите кнопку  для возврата в главное меню



14.1 Описание пользовательских настройки

Код	Описание
ñ-0	Продолжительность подсветки экрана: 10 ~ 60 секунд, по умолчанию 35 секунд
ñ-1	Диапазон зоны нечувствительности температуры: 0,5 °C ~ 3 °C, по умолчанию: 2 °C
ñ-2	Логика управления электрическим нагревателем: $\begin{matrix} \text{off} \\ \text{on} \end{matrix}$; по температуре приточного воздуха: $\begin{matrix} \text{off} \\ \text{on} \end{matrix}$ по температуре в помещении: $\begin{matrix} \text{off} \\ \text{on} \end{matrix}$ (по умолчанию).
ñ-3	Разница температур на входе приточного/выходе рециркуляционного воздуха для открытия воздушной заслонки: 3 °C ~ 10 °C, по умолчанию: 5 °C
ñ-4	ID в сети Modbus: 1 ~ 127, по умолчанию: 1.
ñ-5	Функция запоминания настроек при отключении электропитания: $\begin{matrix} \text{off} \\ \text{on} \end{matrix}$ по умолчанию: $\begin{matrix} \text{off} \\ \text{on} \end{matrix}$
ñ-6	Логика управления включением/выключением ПВУ: $\begin{matrix} \text{off} \\ \text{on} \end{matrix}$; проводной пульт: $\begin{matrix} \text{off} \\ \text{on} \end{matrix}$; дистанционное управление: $\begin{matrix} \text{off} \\ \text{on} \end{matrix}$ (по умолчанию).

Продолжительность подсветки экрана:

Подсветка экрана проводного пульта управления будет отключена при отсутствии действий в течение 10 ~ 60 секунд.

Функция запоминания настроек при отключении электропитания:

После активации данной функции в случае сбоя подачи электропитания проводной пульт управления восстановит работу и продолжит её с ранее установленными настройками, как только подача электропитания будет возобновлена.

Логика управления электрическим нагревателем:

Если установлена логика управления электрическим нагревателем по температуре приточного воздуха, проводной пульт управления будет управлять работой электрического нагревателя, основываясь на разнице между температурой приточного воздуха и установленной температурой, приводя температуру приточного воздуха в соответствие с установленной температурой.

Если установлена логика управления электрическим нагревателем по температуре в помещении, проводной пульт управления будет управлять работой электрического нагревателя, основываясь на разнице между температурой в помещении и установленной температурой, приводя температуру в помещении в соответствие с установленной температурой.

Диапазон зоны нечувствительности температуры:

Когда разница между фактической температурой и установленной температурой находится в пределах данного диапазона, реле электрического нагревателя будет поддерживать работу без изменений.

Разница температур на входе приточного/выходе вытяжного воздуха для открытия воздушной заслонки:

Когда разница температур на входе приточного/выходе рециркуляционного воздуха находится в пределах данного диапазона, воздушная заслонка рециркуляционного воздуха будет открыта.

ID устройства в сети Modbus:

ID устройства при подключении порта RS-485 к сети по протоколу Modbus.

Логика управления включением/выключением блока:

Плата управления поддерживает дистанционное управление. Выберите «проводной пульт управления» в качестве способа управления включением/выключением блока, после чего блок будет включаться/выключаться с помощью данного проводного пульта управления. Выберите «дистанционное управление» в качестве способа управления включением/выключением блока, после чего блок будет включаться/выключаться с помощью дистанционного управления, при этом включение/выключение блока с помощью проводного пульта управления будет недоступно.

2 ЭЛЕКТРИЧЕСКИЕ СХЕМЫ ПОДКЛЮЧЕНИЯ RWC(N)

2.1 Пояснения к схеме подключения

2.1.1 Провода, обозначенные на схеме пунктирными линиями, должны быть проложены специалистами по электромонтажу.

2.1.2 После завершения электромонтажных работ тщательно проверьте, не допущены ли ошибки.

2.1.3 Рекомендуется использовать защитный автомат питания с расстоянием более 3 мм между размыкающими контактами и номинальным током больше 10 А.

2.1.4 Рекомендуется использовать электропровод в ПВХ-изоляции с толщиной 1,38 мм и 1,78 мм для проводов диаметром 1,5 мм² и 2,5 мм² соответственно.

2.2 Пробный запуск

2.2.1 После подключения электрических проводов удостоверьтесь, что все соединения выполнены правильно, после чего попытайтесь запустить оборудование.

2.2.2 Если подключение было произведено некорректно, работа RWC(N) будет происходить в неправильном режиме. Чтобы предотвратить поражение электрическим током, отключите цепь электропитания защитным выключателем и снова включите ее только после исправления подключений.

Электрический нагреватель перед рекуператором

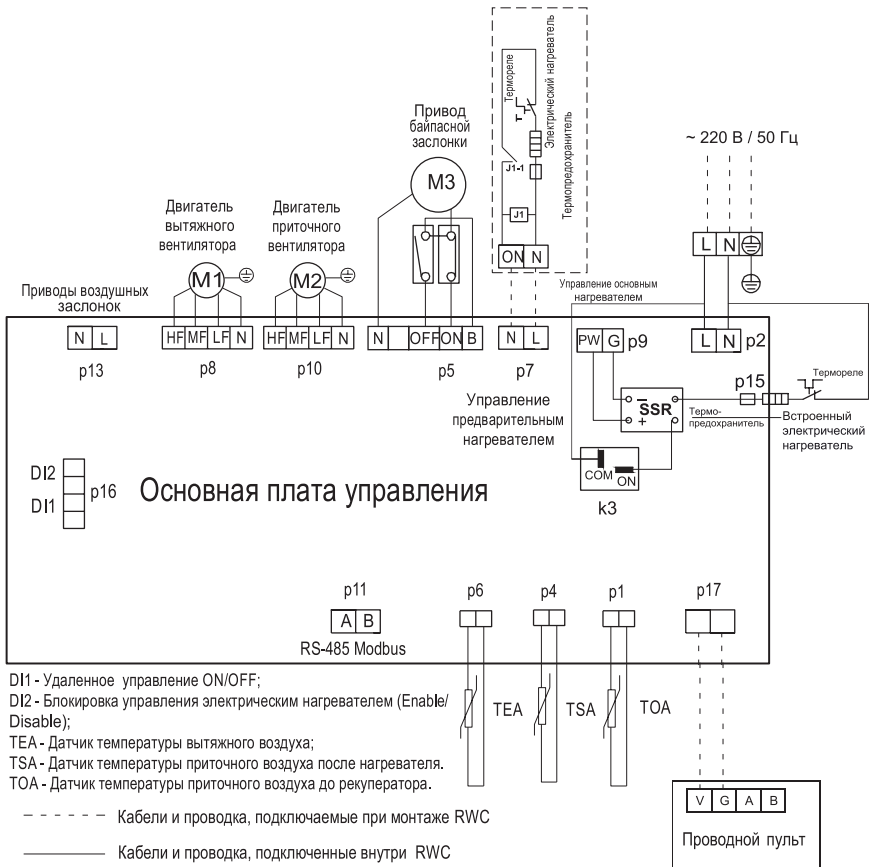

RWC-600-HE-AH (N) ... RWC-1200-HE-AH (N)

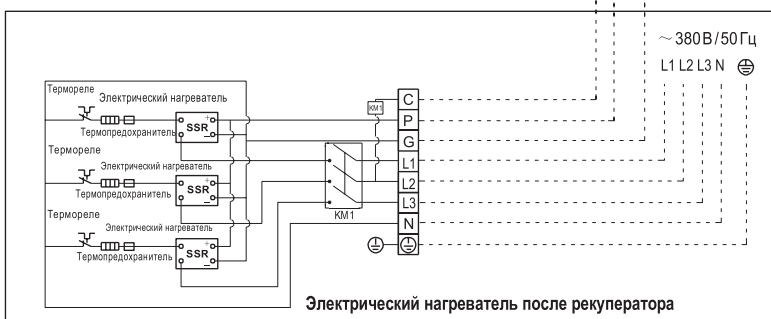
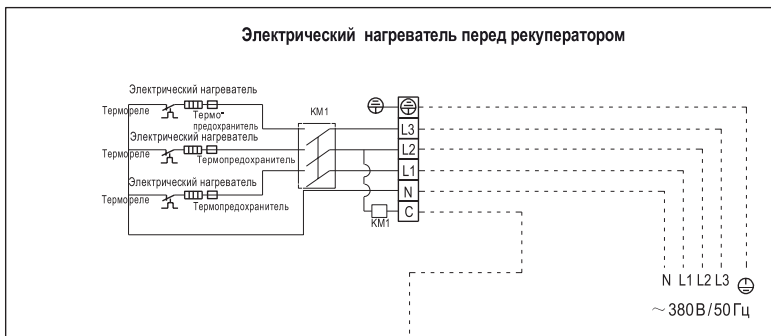

2.3 Подключение электрокалориферов

2.3.1 В установках RWC-250-HE (N) - RWC-500-HE (N) для эффективной работы в зимний период могут использоваться внешние электрокалориферы, которые обеспечивают нагрев воздуха, который подается с улицы, до температуры $-15\text{ }^{\circ}\text{C} \sim -20\text{ }^{\circ}\text{C}$ (ориентировочно). Дальнейший обогрев потока воздуха в приточном канале обеспечивается за счет использования рекуператора и дополнительного нагревателя, встроенного в ПВУ, либо выполненного в виде отдельного блока для RWC-600-HE-AH (N) - RWC-1200-HE-AH (N).

2.3.2 Внешние электрокалориферы RWC-600-HE-AH (N) - RWC-1200-HE-AH (N) являются устройствами с независимым электропитанием (380 В, 3 фазы), но при этом управление включением этих устройств организовано через схему управления ПВУ. При подключении электрокалориферов строго соблюдайте схемы подключения, приведенные на этой странице. Также необходимо использовать медные электропровода соответствующего сечения.

2.3.3 Рекомендации подключения электротэнов для моделей RWC-600-HE-AH (N) - RWC-1200-HE-AH (N)

Модель	Мощность электротэна, кВт	Сечение кабеля питания, мм ²	Расчетная сила тока, А
RWC-600-HE-AH (N)	5	2,5	6,0
RWC-800-HE-AH (N)	6	2,5	9,2
RWC-1000-HE-AH (N)	7	4	10,6
RWC-1200-HE-AH (N)	7,5	4	11,4

2.3.4 Перед обслуживанием удостоверьтесь в том, что электропитание отключено.

2.3.5 При длительной эксплуатации RWC(N), его фильтр всегда покрывается пылью и загрязняется, что приводит к снижению воздухообмена. В этом случае, регулярно проводите чистку фильтра RWC(N) в зависимости от степени его загрязнения, особенно в весенний и летний период. В эти сезоны воздух наиболее насыщен пылью, что может резко ухудшить интенсивность воздухообмена. Поэтому в это время не забывайте чистить фильтр более двух раз в месяц.

2.3.6 Никогда не используйте керосин и металлическую щетку для чистки фильтра и внутреннего блока RWC(N).



Изготовлено для:

ГК РОВЕН

344103, Россия, г. Ростов-на-Дону, ул. Доватора, 150

☎ 8 (863) 211 93 96

🌐 www.rowen.ru

компанией TAIZHOU DEPULAITAI IMPORT AND EXPORT CO.,LTD.
NO.5 FACTORY,SHANGZHANG INDUSTRIAL AREA,LUNAN STREET,LUQIAO DISTRICT,TAIZHOU, ZHEJIANG,CHINA